



# Catalogo

Paneles  
Acusticos  
2024



# RECUERDA CONOCER LOS DIFERENTES CATALOGOS

## QUE TENEMOS:

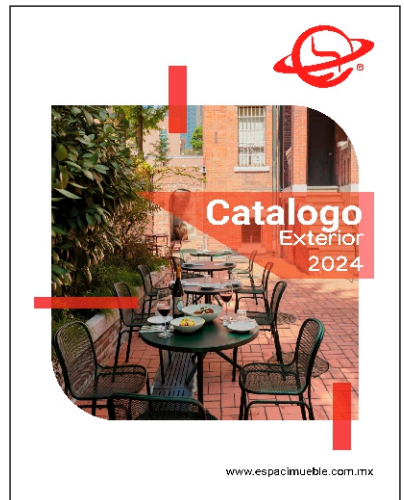



Presentación	4
Características	6
Ventajas Sonara	7
Ficha Técnica	8
Colores Disponibles	9
Soluciones Sonara	10
Print	12
Corte Celosía	18
Corte V	26
Corte U	30
Shapes	36
Paneles Suspendidos	42
Panel Tipo Lambrín	44
Accesorios/Instalación	46

sonara

X



**ESPACIO MUEBLE**  
**INNOVA TU ESPACIO®**

**Llega a innovar  
 la industria de los  
 paneles acústicos**

Combinando a la perfección  
 el interiorismo con la protección  
 de la contaminación auditiva.





**sonara se especializa en la comercialización de paneles acústicos y decorativos para paredes, techos o mamparas divisorias**

Es una marca cuya creación se fundamenta en ofrecer soluciones a distintos tipos de proyectos dentro del mercado de la decoración, contract, interiorismo y arquitectura en instalaciones del sector terciario como edificios públicos, auditorios, teatros, oficinas, restaurantes, hoteles y comercios, que requieren de un acondicionamiento interior acústico y de diseño.

Ofreciendo siempre un trato directo y profesional a nivel nacional de asesores técnicos especializados.

Nuestros paneles acústicos están fabricados 100% con fibras de poliéster y no contienen aglutinantes químicos, incluido el formaldehído, garantizando la reducción de la contaminación auditiva gracias a sus propiedades fonoabsorbentes.





# CARACTERÍSTICAS



Acústico



Aislante  
Térmico

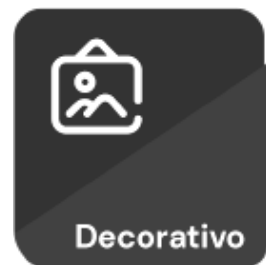

Decorativo



Imprimible



Fácil  
Instalación



Ligero



Pinchable



Reciclado



Retardante  
al Fuego



No Tóxico



Soluciones personalizadas en medidas y materiales.



Alta especialización en paneles acústicos y decorativos.

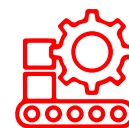

Altos Inventarios.



Calidad y certificación.



Diseños innovadores.



# VENTAJAS



**MATERIAL:** Fibra 100% poliéster.  
 Contiene un mínimo de 70% de material reciclado.

**TIPO DE SUPERFICIE:** Suave y se puede conservar durante años.  
 No contiene ningún producto químico de la Lista Roja.  
 Seguro, no tóxico, no irritante y no alergénico.

**DENSIDAD:** 1500 g / m2 para 9 mm en stock.

**TAMAÑO:** 2440 \* 1220 \* 9 mm (+/- 10%) o tamaño personalizado.

### CERTIFICACIONES:



Amarillo

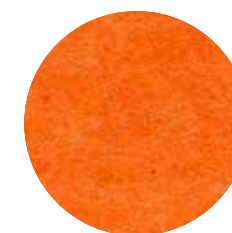

Naranja



Camello

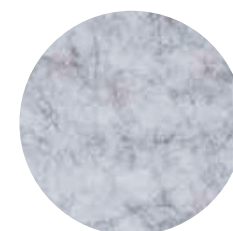

Gris Plateado

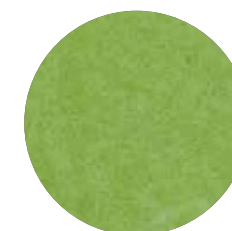

Verde



Rojo

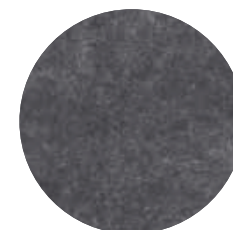

Gris Espacial



Celeste

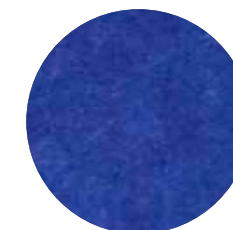

Azul Marino

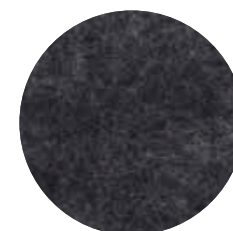

Gris

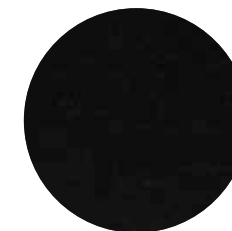

Negro

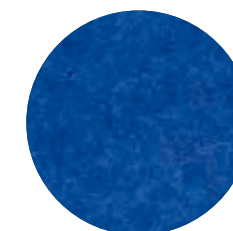

Azul Cielo

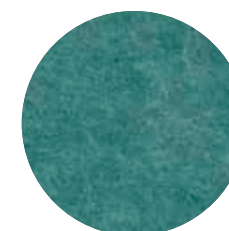

Turquesa

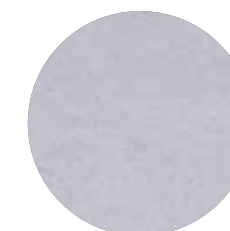

Blanco

Las características físicas y tonalidades de los paneles pueden variar ligeramente del material disponible a surtir por la composición de las fibras así como lotes.







Descubra la flexibilidad de  
diseño ilimitada del panel  
acústico **Sonara**

Son tan versátiles que se  
pueden implementar en:

- Edificios públicos
- Auditorios y Teatros
- Oficinas
- Restaurantes y Hoteles
- Comercios
- Estudios

### **sonara** PANEL

Contamos con un sin fin de combinaciones y así poder plasmar el diseño ideal para tu espacio.

Tamaño de Hoja: 122 x 244 cm.

### **sonara** CUSTOM

La opción que brinda este producto es que tienes la posibilidad de hacer cortes personalizados sobre el panel de tu elección.





Los paneles acústicos Print ofrecen una fusión perfecta entre diseño y calidad sonora.

Con imágenes impresas ayudan a reducir la reverberación del sonido, añadiendo un toque distintivo a cualquier proyecto. Sus propiedades absorbentes mejoran la acústica y crean ambientes visualmente atractivos.

PANEL TIPO  
**PRINT**





# Print



S09001



S09003

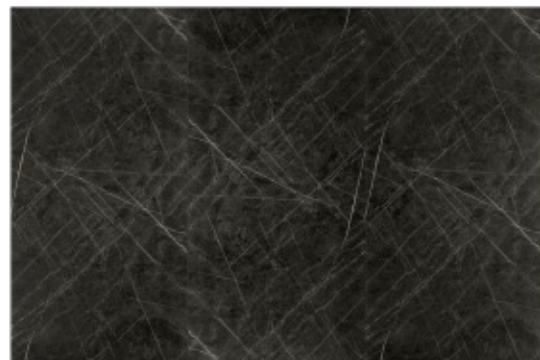

S09004

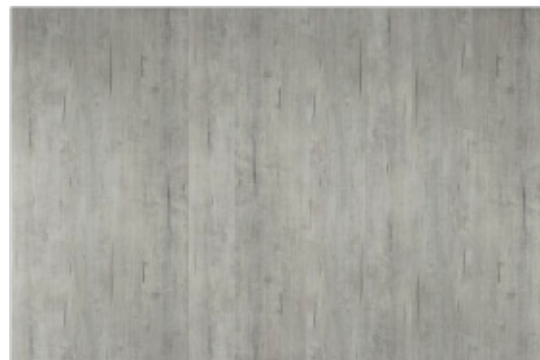

M0005

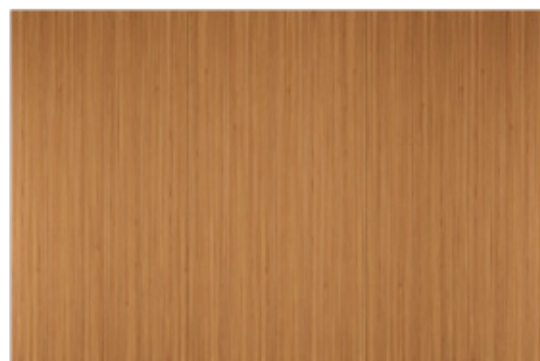

M0017

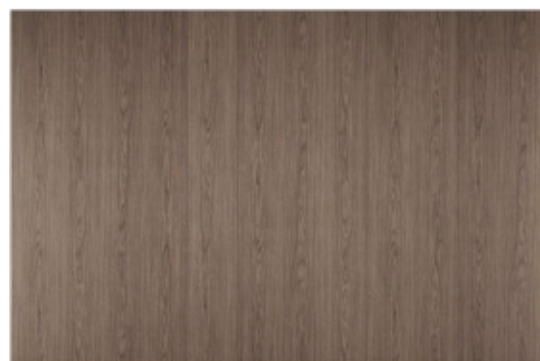

M0022

# Print



M0023



S09004



PRINT

PRINT







El panel acústico tipo celosía de Sonara está diseñado para brindar soluciones acústicas en espacios interiores. Estos paneles se pueden colgar de forma individual o en grupos también pueden ir pegados a pared, dependiendo de las necesidades específicas del espacio y del efecto deseado.

PANEL TIPO  
**CELOSÍA**







SCC 005

## Corte Celosía



SCC 001

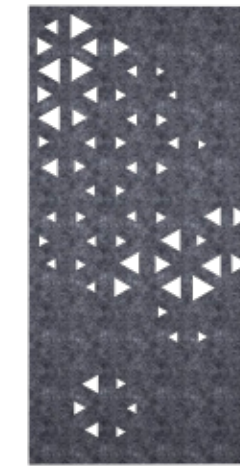

SCC 002

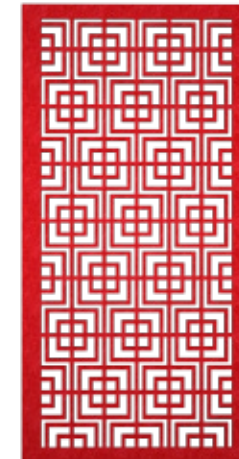

SCC 003



SCC 004



SCC 005

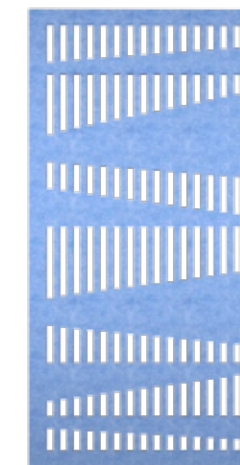

SCC 006

CELOSÍA









# Corte Celosía

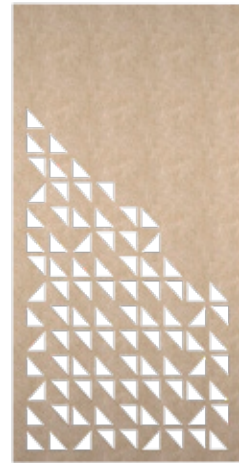

SCC 007

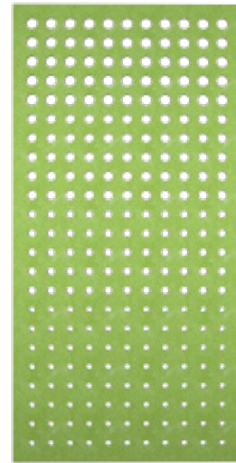

SCC 008

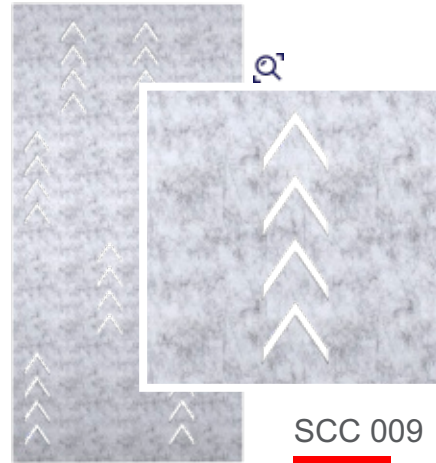

SCC 009



SCC 010

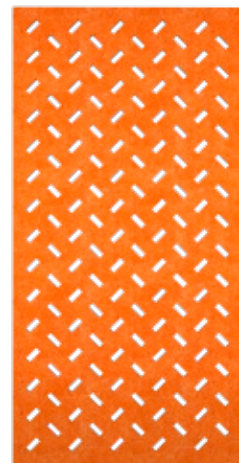

SCC 011

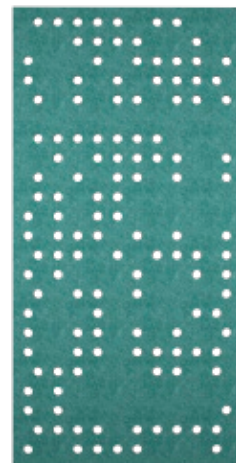

SCC 012

# Corte Celosía

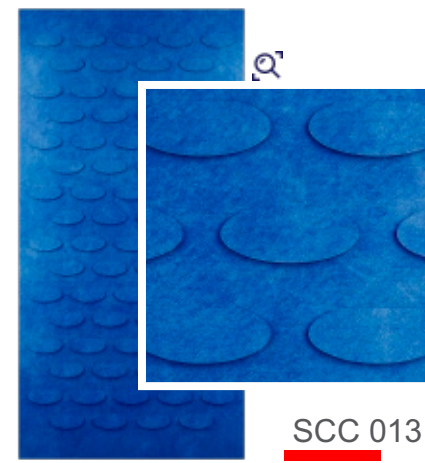

SCC 013

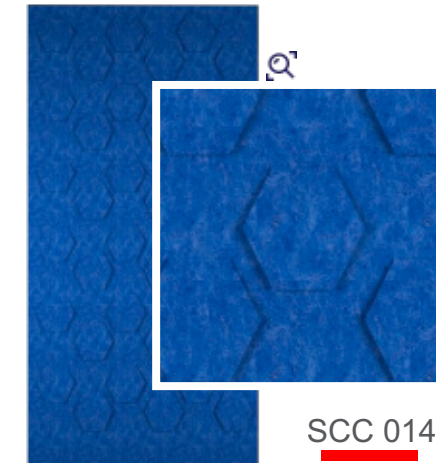

SCC 014

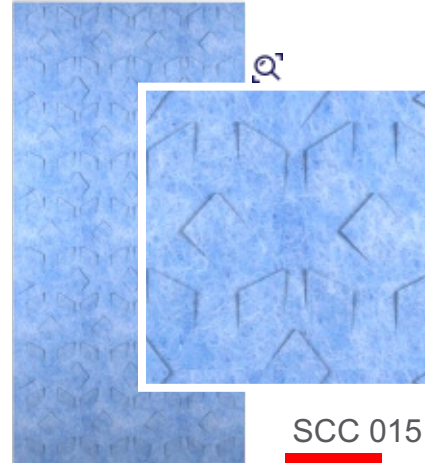

SCC 015

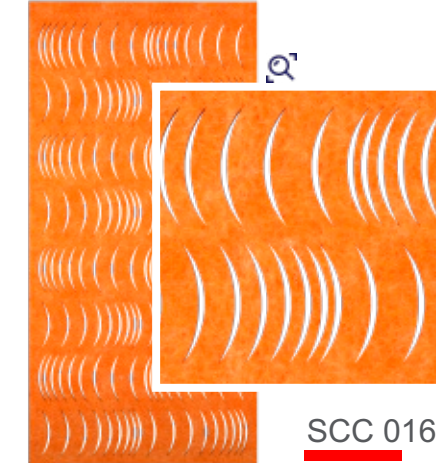

SCC 016

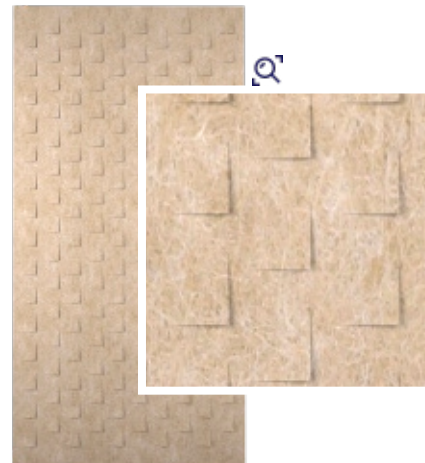

SCC 017

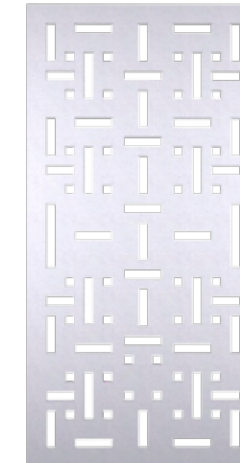

SCC 018

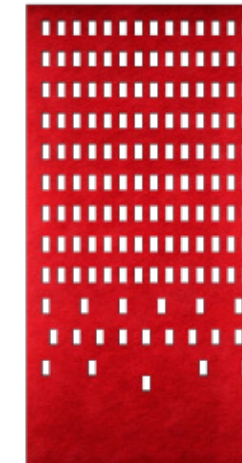

SCC 019





Los paneles acústicos con corte en V agregan un elemento visual interesante a las paredes o techos donde se instalan, lo que puede ser especialmente relevante en proyectos de diseño de interiores donde se busca un estilo moderno y contemporáneo además de reducir el eco o la reverberación del sonido en un espacio.

PANEL TIPO  
**CORTE V**





# Corte V

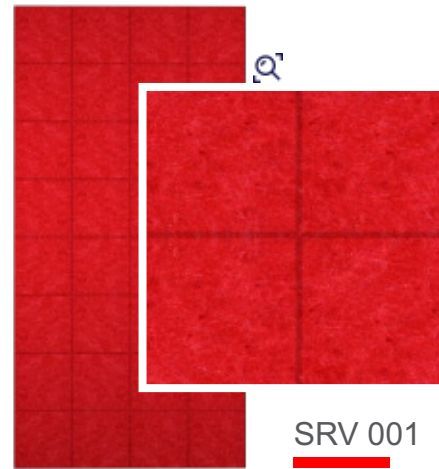

SRV 001

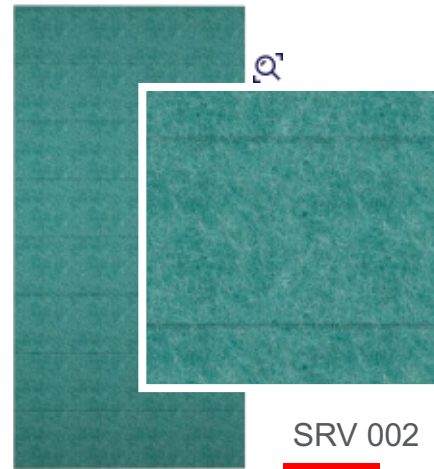

SRV 002

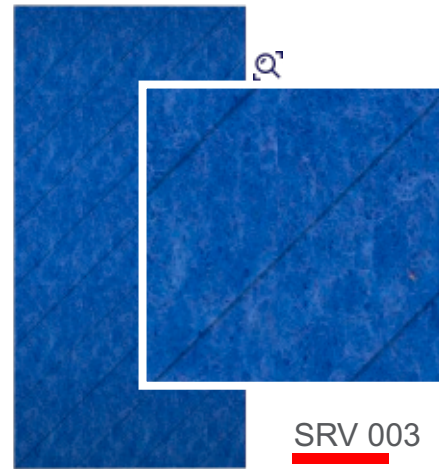

SRV 003

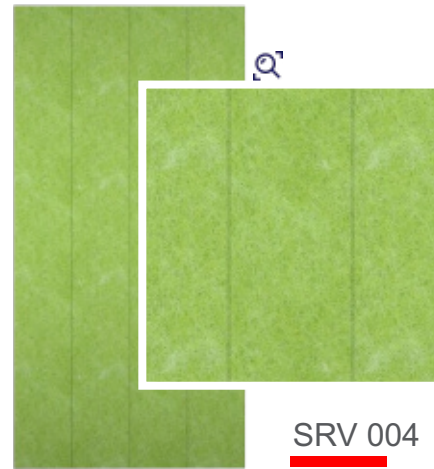

SRV 004

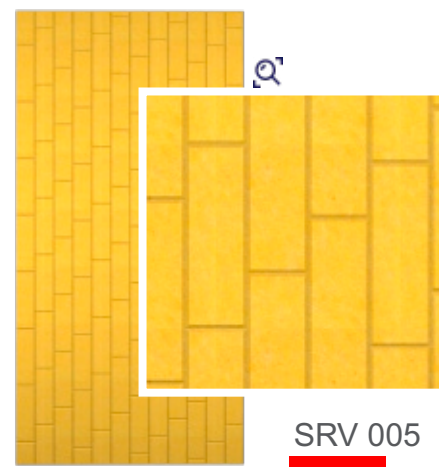

SRV 005

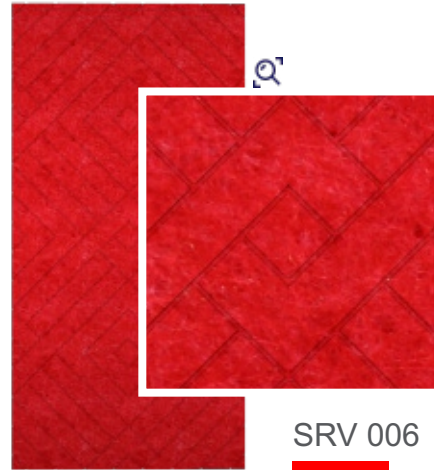

SRV 006

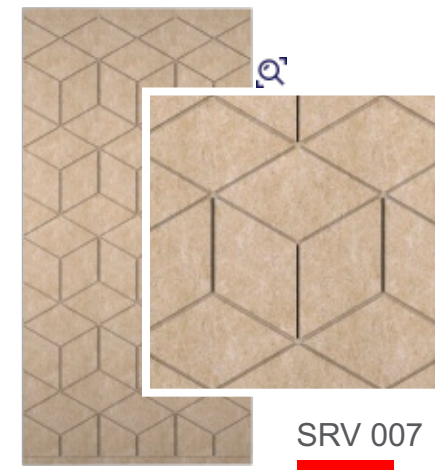

SRV 007

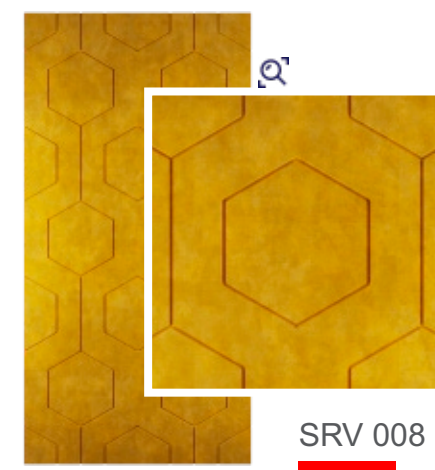

SRV 008





Estos paneles presentan un borde o contorno en forma de U invertida en su diseño.

Pueden fabricarse con acabados tanto rectos como curvos, lo que brinda flexibilidad en términos de diseño y permite adaptarse a diferentes estilos y necesidades estéticas. Los acabados rectos son ideales para lograr líneas limpias y modernas, mientras que los acabados curvos agregan un toque más suave y orgánico al espacio.

PANEL TIPO  
**CORTE U**







SRU 003

## Corte U

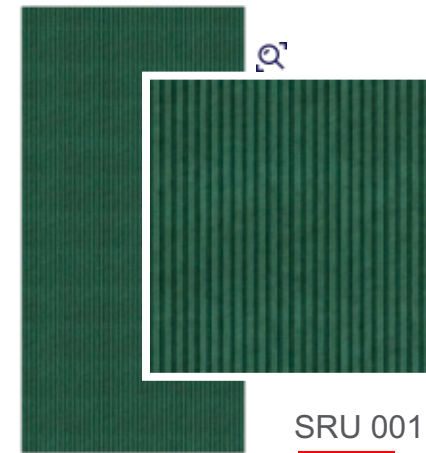

SRU 001

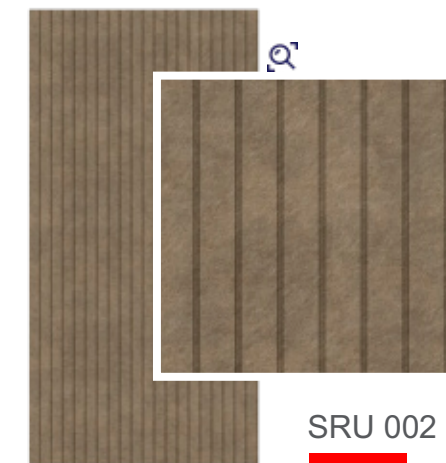

SRU 002

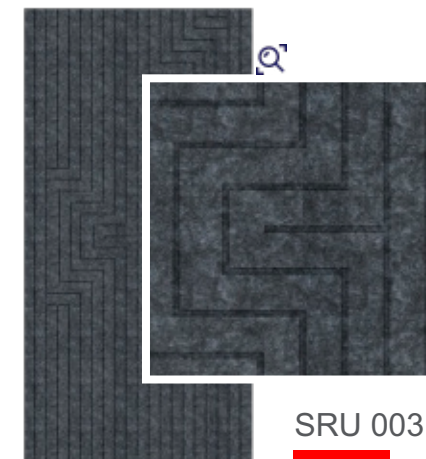

SRU 003



SRU 004

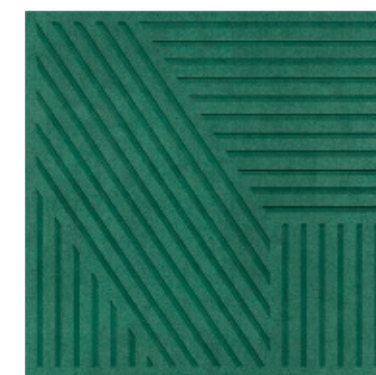

SRU 005

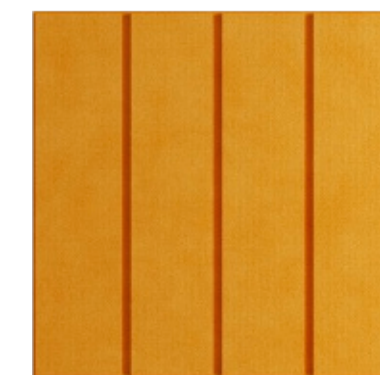

SRU 006





Corte U



SRU 007



SRU 008



SRU 009



SRU 010



SRU 004





Los paneles acústicos Sonara con corte de figuras definidas pueden brindar tanto beneficios acústicos como estéticos. Al actuar como celosías, permiten la circulación del aire y la entrada de luz mientras mejoran la acústica del espacio. Además, estos paneles pueden aportar un aspecto decorativo y visualmente atractivo a las paredes, techos o sobre otro panel.

## SONARA SHAPES



RECTÁNGULOS 120 x 60 cms. y 120 x 30 cms.



# Shapes

## CÍRCULO

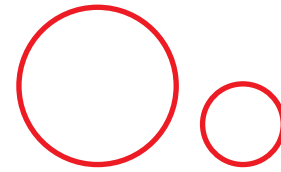

- Medidas:**
- Diámetro de 30 cms.
  - Diámetro de 60 cms.

## CUADRADO

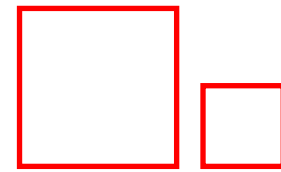
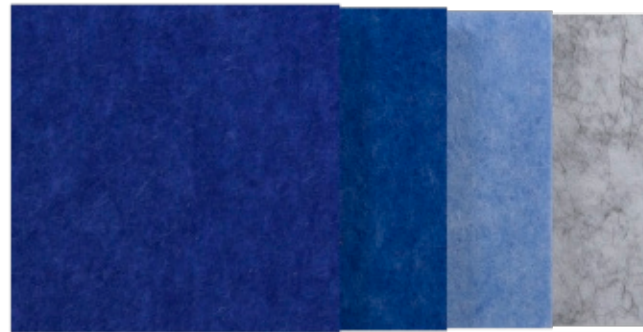

- Medidas:**
- 30 y 60 cms.

## HEXÁGONO

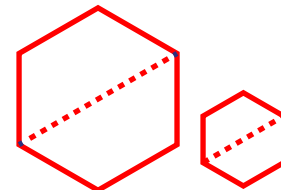

- Medidas:**
- Interior de 60 cms. y lados de 30 cms. c/u
  - Interior de 30 cms. y lados de 15 cms. c/u

# Shapes

## TRIÁNGULO

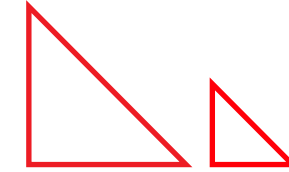

- Medidas:**
- 60 x 60 x 85 cms.
  - 30 x 30 x 42 cms.

## RECTÁNGULO

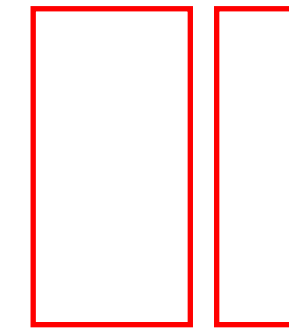
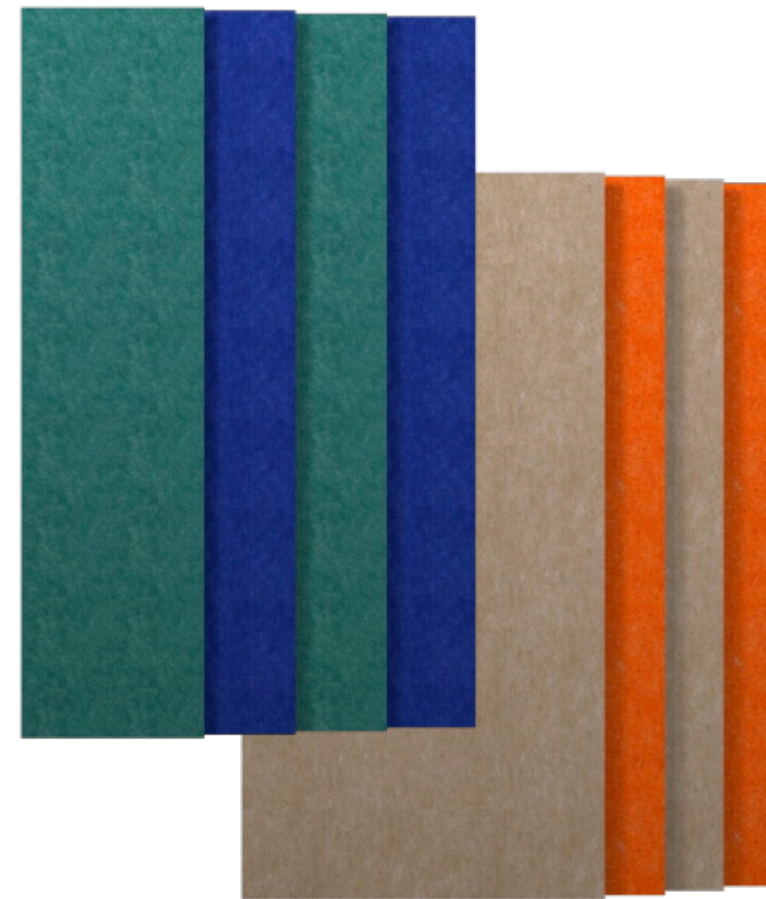

- Medidas:**
- 120 x 60 cms.
  - 120 x 30 cms.











SACC 003

Con los diseños variados apoyamos a complementar su idea, mientras ayuda a los ocupantes de la habitación a comunicarse de forma libre y creativa.

Este tipo de solución es completamente funcional, ya que la superficie del panel acústico Sonara absorbe el sonido, reduciendo el eco y mejorando la comunicación.

SONARA  
**PANELES  
 SUSPENDIDOS**

**Paneles Suspendidos**

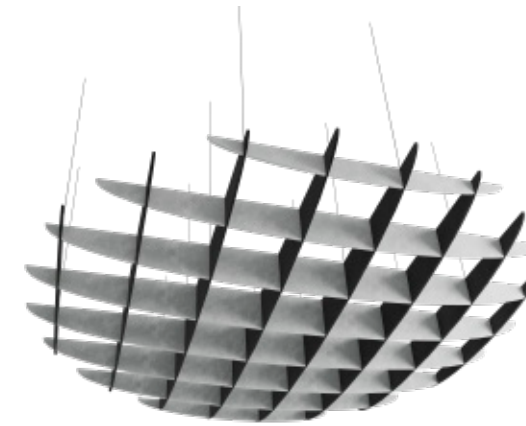

SACC 003

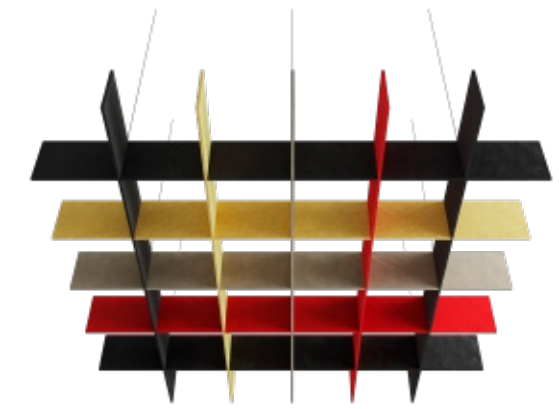

SACC 004

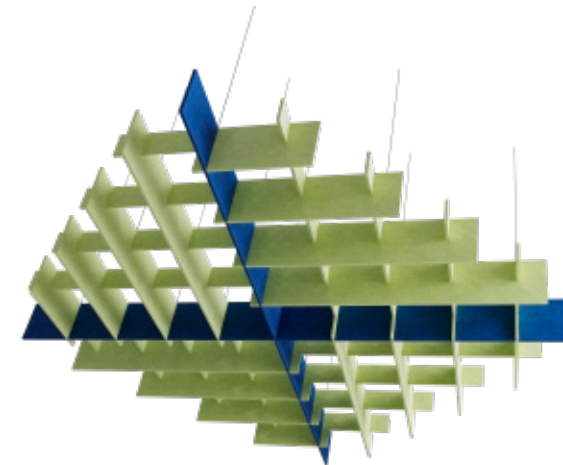

SACC 005

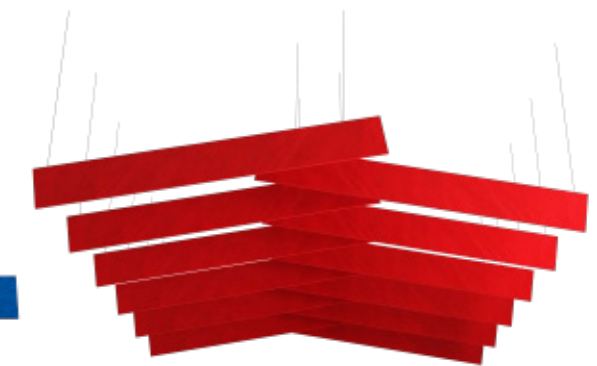

SACC 006







Los paneles acústicos Sonara tipo lambrín no solo ofrecen una apariencia elegante, sino que también mantienen las cualidades acústicas necesarias para reducir la reverberación y mejorar la claridad del sonido en el espacio. Por lo tanto, al elegirlos, obtendrás una solución que combina estilo y rendimiento acústico.

\*Tiras de MDF pegadas a un panel.

SONARA  
**PANEL  
TIPO LAMBRÍN**

**Panel Tipo Lambrín**

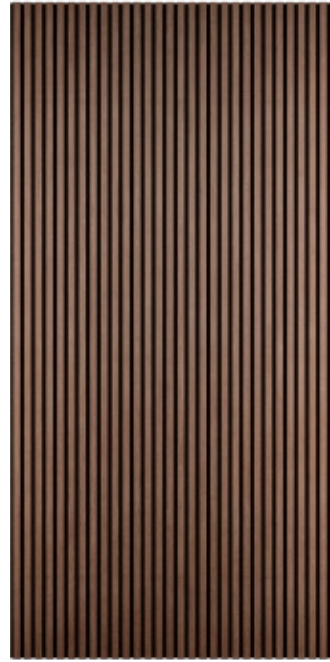

LAMBRÍN 001





## ACCESORIOS DE INSTALACIÓN

Herrajes para suspender paneles en horizontal y vertical

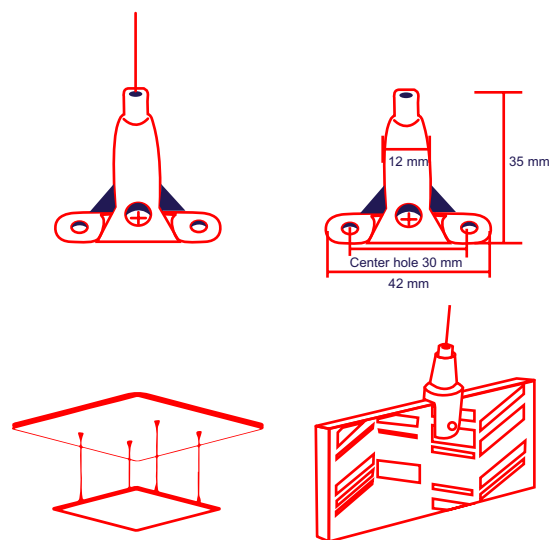

Pegamento para colocar paneles en pared



## GARANTÍA

Todas las Soluciones Sonara y herrajes cuentan con 5 años de garantía por defectos de fábrica

## TIEMPOS DE ENTREGA

**Sonara Panel**

3 días hábiles

**Sonara Shapes  
Corte Celosía, U y V**

3 - 5 días hábiles

**Sonara Custom**

10 días hábiles

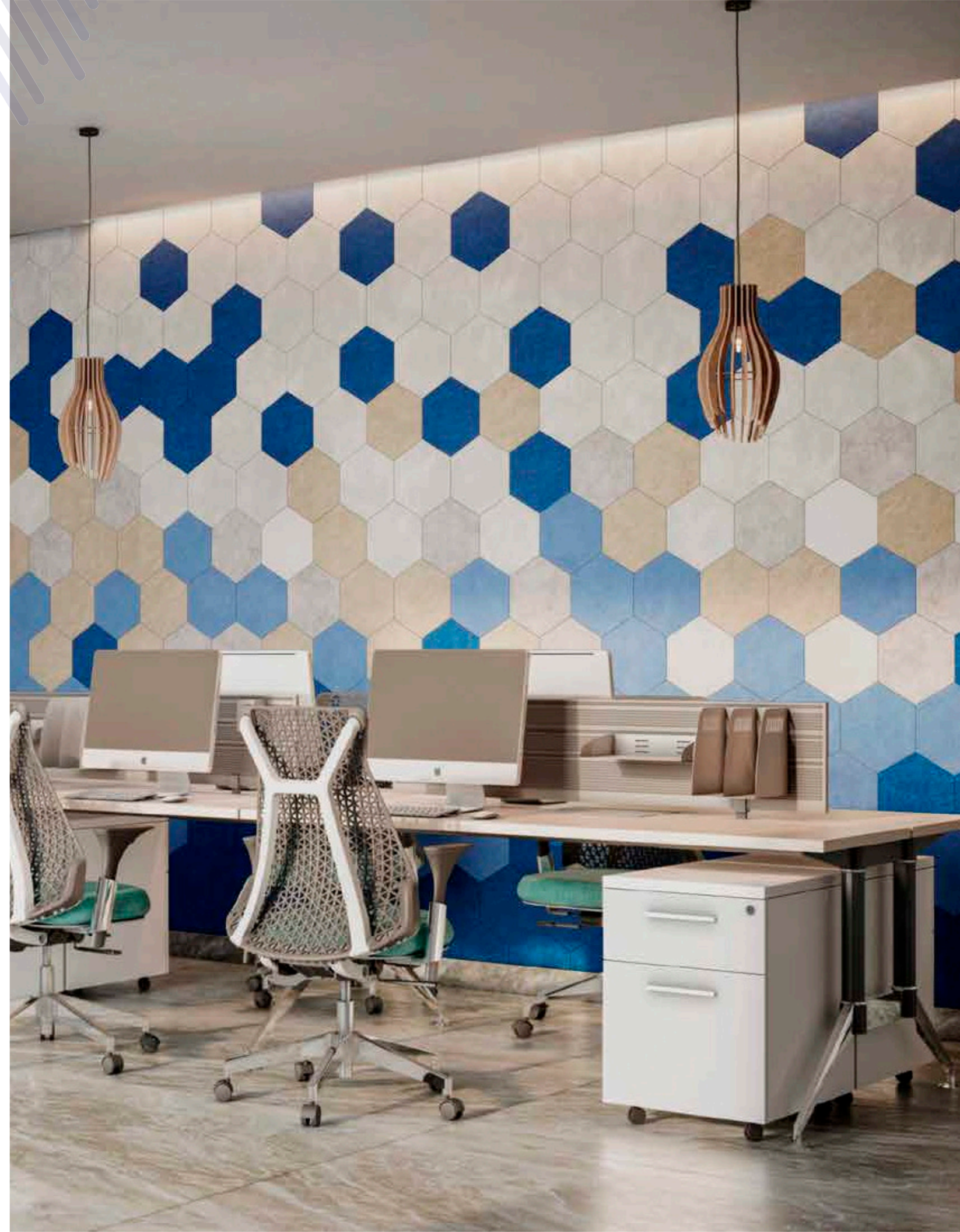





# **ESPACIO MUEBLE**

## **INNOVA TU ESPACIO<sup>®</sup>**

**Contacto:**

**Tel. (81)-2529-0315**

**Whatsapp: 811-237-2369**

**Mail. [info@espaciomueble.com.mx](mailto:info@espaciomueble.com.mx)**

**Facebook: [emueblemx](https://www.facebook.com/emueblemx)**

**Instagram: [emueblemx](https://www.instagram.com/emueblemx)**

**Youtube: [Espacio Mueble](https://www.youtube.com/EspacioMueble)**

**Direccion:**

**Av. Miguel Aleman 266, Col. Libertad,  
Guadalupe N.L**